

*Uniek in design,
sterk in comfort*

K AGO



GARAGEDEUREN

Jouw garage, jouw uitstraling.

Een garagedeur is meer dan alleen een praktische afsluiting van je woning – het is een visitekaartje. Daarom produceren wij onze garagedeuren volledig in eigen beheer, met oog voor detail, kwaliteit en design. Geen standaard oplossingen, maar maatwerk dat past bij jouw huis en jouw stijl.

Of je nu kiest voor strak modern, tijdloos klassiek of een opvallend design: bij ons vind je een deur die jouw woning nét dat verschil geeft. Uniek, duurzaam en tot in de puntjes afgewerkt. Ontdek in deze brochure hoe wij van jouw garagedeur een echte eyecatcher maken.

*Uniek in design,
sterk in comfort*

Wij willen dat het gaat om jou. Dat jij thuis, zowel binnen als buiten, elk moment van de dag kunt genieten! Een fijne leefomgeving geeft je het ultieme gevoel van thuiskomen. Met de garagedeuren van KAGO® maak je van jouw huis zelf een veilig en comfortabel thuis en ben je compleet in controle over jouw leefomgeving.



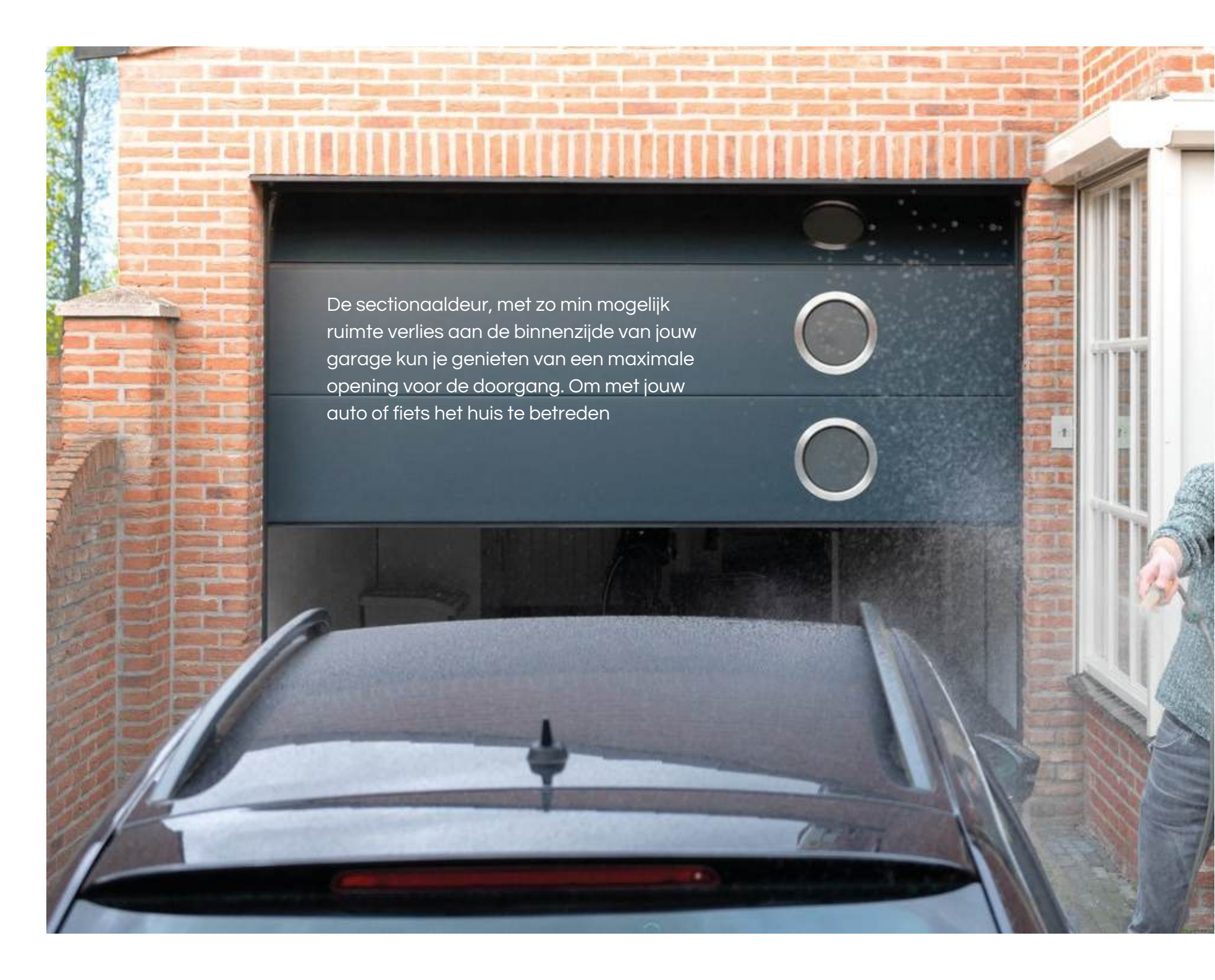

De sectionaaldeur, met zo min mogelijk ruimte verlies aan de binnenzijde van jouw garage kun je genieten van een maximale opening voor de doorgang. Om met jouw auto of fiets het huis te betreden



FORSE BESPARING

Garagedeuren hebben van zichzelf een isolerende werking en zorgen met name in de wintermaanden voor een forse besparing op de energiekosten van jouw woning. De goede isolatiewaarde van sectionaaldeuren is een groot voordeel ten opzichte van kanteldeuren. Een kanteldeur opent namelijk door de opening en heeft hierdoor kieren die niet afgesloten kunnen worden. De dubbelwandige panelen van sectionaaldeuren met een dikte van 40 mm zijn opgevuld met CFK-vrij Polyurethaanschuim en bieden daardoor de hoge isolatiewaarde van 1,6 W/(m²K) per paneel. Het speelt tevens geen enkele rol hoe de opening van jouw garagedeur eruitziet, of deze nu rechthoekig of gevormd is in een ronde boog.



VEILIG WONEN

Houd je woning veilig met onze garagedeuren. Met onze unieke beslagsets ZipZip hebben we een aantal extra voordelen die zorgen voor betere veiligheid, inbraakwerendheid en betere installatie.



VINGERKNELBEVEILIGING

De vingerknelbeveiliging voorkomt dat jouw vingers, of de vingers van jouw kinderen, bij het openen en sluiten van de garagedeur beklemd kunnen raken tussen de panelen.



VEERBREUKBEVEILIGING

Onze garagedeuren zijn natuurlijk uitgerust met de wettelijk verplichte veerbreukbeveiliging. Deze beveiliging voorkomt het naar beneden vallen van de panelen bij een gebroken veer.



OPTILBEVEILIGING

De optilbeveiliging zorgt ervoor dat de garagedeur blokkeert wanneer van buitenaf geprobeerd wordt om de garagedeur te openen. Prettig voor de gemoedsrust!



Torsieveren
VBV panelen
Glad in RAL 7016



10



7

Torsieveren
VBV panelen
Glad in RAL 9005





PERFECT OP MAAT

Onze garagedeuren worden op maat gemaakt. Zo past de garagedeur altijd in jouw woon- situatie. Dit realiseren wij door samen te werken met onze KAGO® partners. Een meetafpraak op locatie zorgt ervoor dat de producten altijd passend zijn.



INBRAAKPREVENTIE

Inbraakpreventie is er in verschillende weerstandsklassen. Onze garagedeuren behalen weerstandsklasse twee met betrekking tot inbraakvertraging volgens NEN 5096 (EN 1627). Dit betekent dat jouw woning met onze garagedeuren goed beveiligd is tegen inbraak.



GEGARANDEERDE KWALITEIT

Wij staan volledig achter de kwaliteit van onze producten, daarom ontvang je maar liefst vijf jaar garantie. Onze producten zijn te herkennen aan het chroomkleurige merklogo en de sticker met de unieke productcode.

PANEELTYPES

De uitstraling van jouw garagedeur bepaal je zelf met een keuze uit een van de zes paneeltypes. Ieder paneel heeft een unieke uitstraling en profilering, zodat er altijd een keuze is die past bij jouw gevel of woning. Vraag daarom altijd naar de mogelijkheden bij jouw KAGO® partner.

Torsieveren
VB panelen
Wit





PANEEL VBV

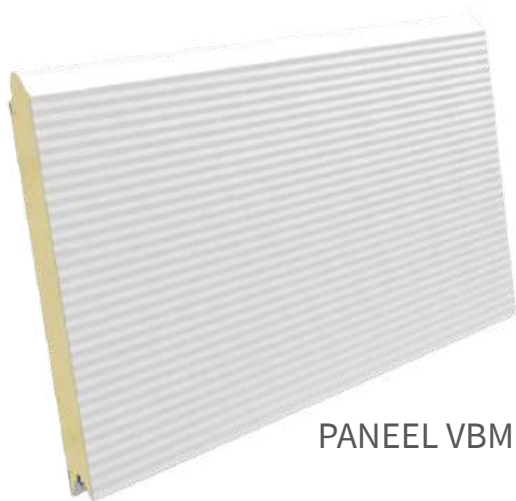

PANEEL VBM

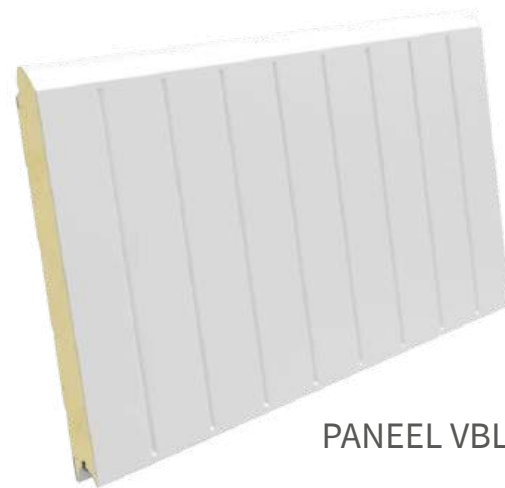

PANEEL VBL



PANEEL VBG



PANEEL VB



PANEEL VBP



PANEEL VBV



PANEELKLEUREN

De kleur van de panelen is bepalend voor de uitstraling van jouw garagedeur. De panelen kunnen in iedere gewenste kleur gepoedercoat worden. Onderstaande kleuren kunnen wij zelfs extra snel leveren voor diverse paneeltypen.

Let op, alle panelen zijn aan de binnenzijde standaard stucco geprofileerd in de kleur wit.

Meest verkochte paneelkleuren

Wit

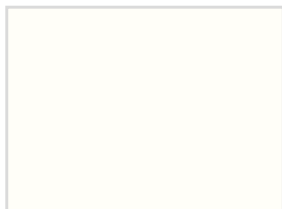

Let op: alleen voor de paneeltypen VB, VBT, VBW, VBC en VBP.

Verkeerswit



Let op: alleen voor de paneeltypen VBV, VBG en VBL.

Antraciet structuur



Let op: alleen voor paneeltype VBV.

Kwartsgrijs structuur



Let op: alleen voor paneeltype VBV.

Standaard RAL kleuren

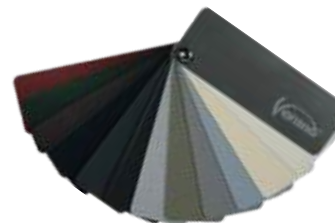

AFWERKINGSTRUCTUUR VAN PANELEN

Paneel VBM: Glad | Paneel VBL: Glad

Paneel VBG: Glad/ Houtnerf | Paneel VB: Stucco

Paneel VBP: Glad/ Houtnerf | Paneel VBV: Glad

PRODUCTEIGENSCHAPPEN

TREKVEER GARAGEDEUR | TR



TREKVEER

De trekveer wordt op eenvoudige wijze in de verticale rails gehaakt en vastgezet. Het voordeel van de trekveer is dat de veer nauwelijks zichtbaar is doordat deze volledig in de verticale rail is weggewerkt.



ELEKTRISCHE DEUROPENER

Onze exclusieve 230V Garagedeur aandrijving is standaard voorzien van twee afstandsbedieningen en één draadloze drukknop en uit te breiden met WIFI opener.



KOGELGELAGERDE LOOPWIELEN

De kogelgelagerde loopwielen zorgen voor een zeer lichte, stabiele en geruisarme bediening.

*Altijd voorgespannen
veren, borg pen eruit
en de deur is klaar*





INBOUWMATEN TR BESLAG

Minimale inbouwhoogte: 120 mm

Minimale zijruimte: 90 mm

WEER- EN DRUKBESTENDIG

Alle panelen zijn behandeld met een sterke polyester coating die weer- en drukbestendig is.

EPDM AFDICHTINGSSTRIPPEN

Aan de onder-, zij- en bovenzijde zijn de garagedeuren voorzien van EPDM afdichtings- strippen. Of het nu regent, stormt, hagelt of sneeuwt: de garagedeur is altijd dicht.

Indien er minder bovenruimte aanwezig is, kun je kiezen voor TR90 of TR 70. Deze systemen hebben een nog lagere inbouwhoogte, maar hierbij verlies je wel een klein deel van de dagopening wanneer de deur volledig geopend is.

PRODUCTEIGENSCHAPPEN

TORSIEVEREN GARAGEDEUR | TOF & TOR

TOF staat voor veren voor, TOR staat voor veren achter



TORSIEVEREN

Voorgespannen torsieveren zorgen voor een 99,4% zekere goede balancerings. Door de hightech machines van Qset wordt alles voor gemonteerd en is het met letterlijk 4 schroefjes gemonteerd.

Afhankelijk van de van de beschikbare inbouwruimte, kunnen de veren aan de voor- of achterzijde gemonteerd worden.

INBOUWMATEN TOF BESLAG

Minimale inbouwhoogte: 200 mm

Minimale zijruimte: 90 mm

INBOUWMATEN TOR BESLAG

Minimale inbouwhoogte: 120 mm

Minimale zijruimte: 90 mm

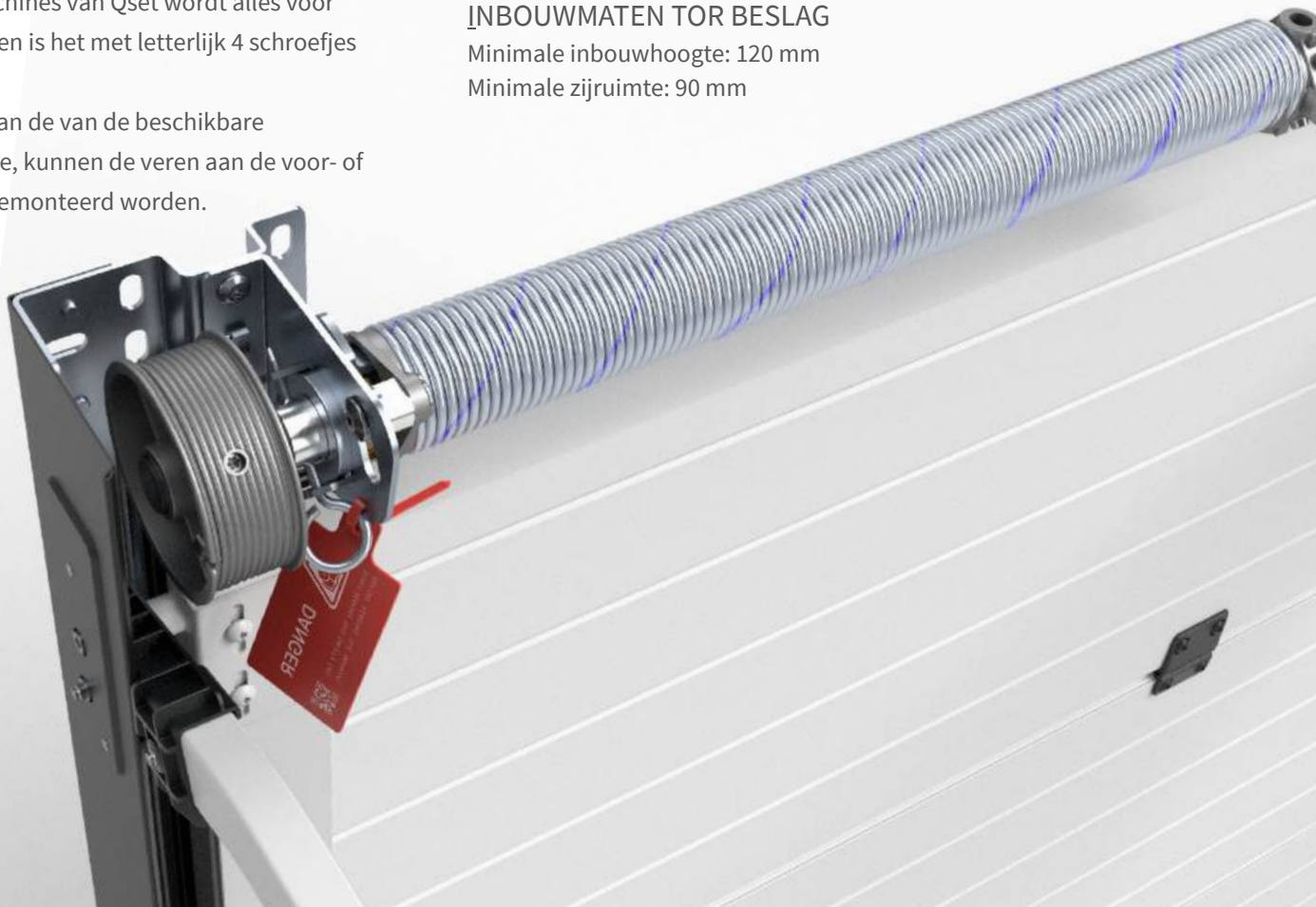



AFMETINGEN



Model	Trekveer
Max. breedte [mm]	4000
Max. hoogte [mm]	3000
Verenpakket	Nauwelijks zichtbaar



Model	Torsieveren
Max. breedte [mm]	5500
Max. hoogte [mm]	3000
Verenpakket	Zichtbaar





UITBREIDINGSOPTIES

Onze KAGO garagedeuren kunnen in veel gevallen voorzien worden van taloze accessoires om jouw garagedeur zo uniek mogelijk te maken, zo kun je onder andere kiezen uit:

VENSTERS

Je kunt één of meerdere panelen voorzien van een aluminium framepaneel voorzien van dubbele kunststof beglazing of 4mm hardglas. Uiteraard wordt het aluminium gespoten in de gewenste afwerking en is het glas ook gematteerd te bestellen.

LOOPDEUREN

De optie tot een loopdeur in jouw garagedeur is mogelijk. Onze loopdeuren beginnen met een hoogte van 1860 mm en kunnen maximaal 2300mm hoog worden. Omlijsting, klinken en beslag in kleur? Geen probleem vraag uw dealer naar de mogelijkheden.

LUXE AFWERKING

Indien gekozen voor een luxe afwerking, worden de eindkappen, het topprofiel en de scharnieren uitgevoerd in wit of zwart in plaats van verzinkt metaal. Daarnaast wordt jouw garagedeur voorzien van verstevigde rails en kun je hem ook uitvoeren met extra verstevigingsprofielen in de horizontale rails

Wil je meer informatie over de uitbreidingsopties voor garagedeuren? De KAGO® partner geeft je graag een vakkundig advies.



LOOPDEUR IN HET DEURBLAD

Afmeting loopdeur hoogte:

1860mm (4 panelen van 500mm hoog)

1970mm (1 paneel van 610mm en 3 panelen van 500mm hoog)

2080mm (2 panelen van 610mm en 2 panelen van 500mm hoog)

2190mm (3 panelen van 610mm en 1 paneel van 500mm hoog)

2300mm (4 panelen van 610mm hoog)

Een loopdeur in een garagedeur is ideaal wanneer u bijvoorbeeld geen achterom of poort hebt en toch uzelf of uw gasten gemakkelijk naar binnen wilt laten. Geniet van het comfort van een openslaande deur in uw sectionaaldeur.

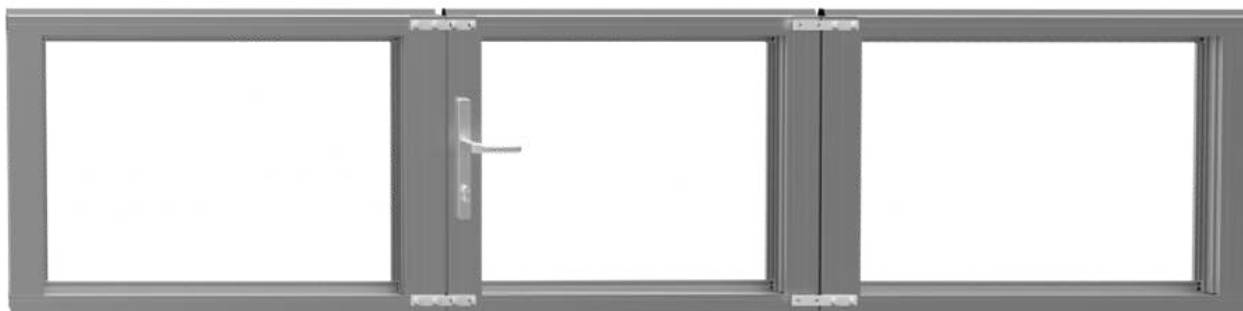

Technische details

- Optionele drempelhoogte - standaard, laag
- Geanodiseerde aluminium profielen E6/EV1
- Eenvoudige en snelle installatie
- Geïntegreerde stalen versterkingsbalk deurdranger
- Uit te voeren in verschillende RAL, NCS of DB kleuren
- Paniekslot in verschillende uitvoeringen
- Elektrisch slot
- Mogelijkheid voor vensters of volledig beglaasde secties

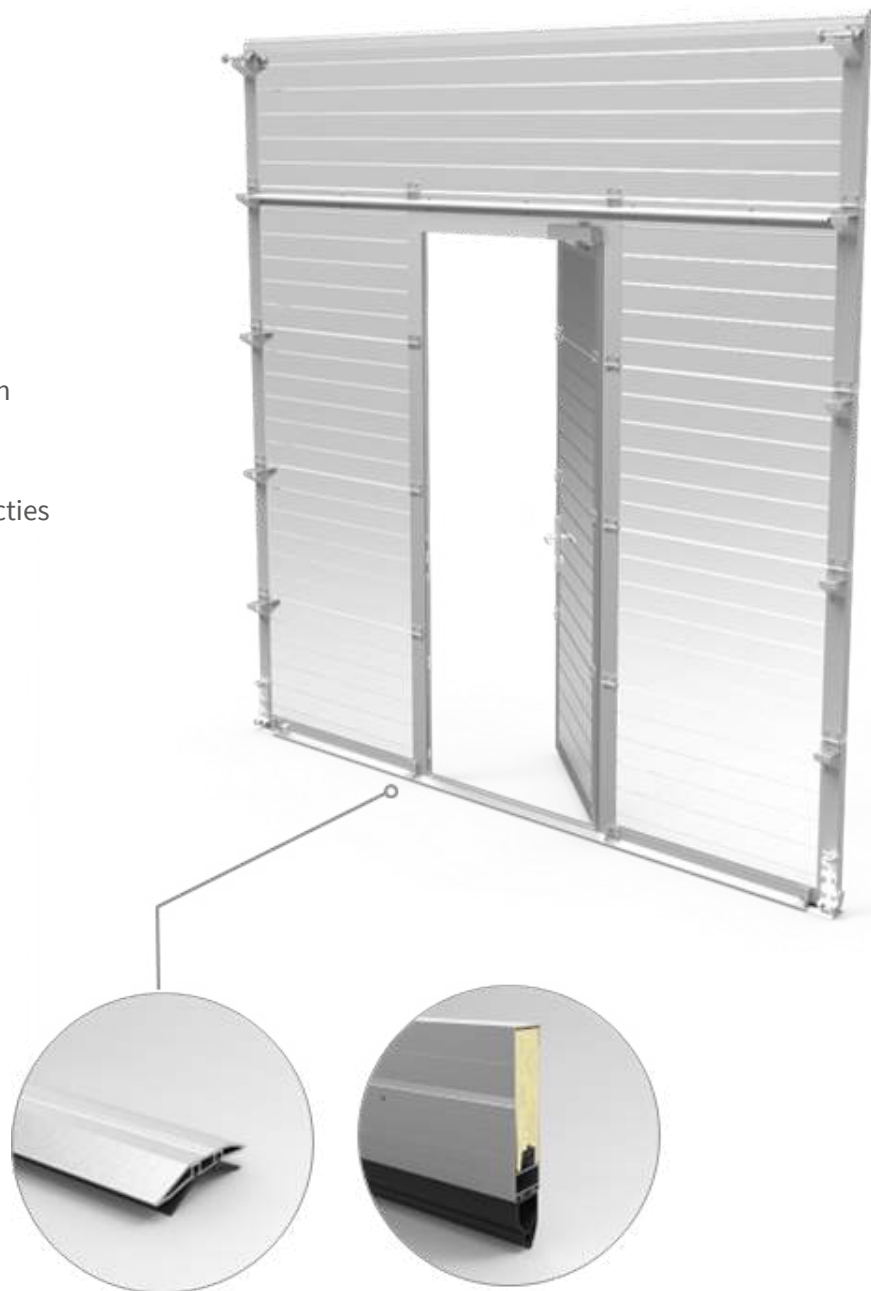



Alle panelen zijn aan de binnenzijde
standaard stucco geprofileerd in de
kleur wit.





*Bent u geïnspireerd geraakt door onze
producten? Stuur ons een mail of bel
voor een afspraak met een
verkooppunt bij u in de regio.*

www.kagodoors.nl



*Uniek in design,
sterk in comfort*

GARAGEDEUREN | OPENSLAANDE DEUREN

Aan deze brochure kunnen geen rechten worden ontleend.

23013927-241024

